

注意喚起システム 【USIMPACT】

仕様書

みち、ひと…未来へ。



西日本高速道路総合サービス沖縄株式会社
沖縄県浦添市港川512番地55 ゆがふBizタワー3F

TEL: (098) 874-2877

FAX: (098) 874-2885

目次

1.	使い方	1
2.	設置方法（配置）・設置イメージ図	2
3.	設置方法（回路図）	3 ~ 5
4.	準備機材	6
5.	仕様表・外形寸法図	7
6.	部品説明図・カバー取付図	8
7.	安全のご注意	9

1、USIMPACTを設置する

- 設置方法は、2ページの設置方法(配置)を推奨

2、設置したUSIMPACT、下部に重りを入れ本体をしっかり安定させます。

- 30kg以上の重り(土嚢等)を使用ししっかりと安定させて下さい。

3、電源プラグをコンセントに接続します。

- 接続方法は、3ページから5ページの設置方法(回路図1・2・3)を参照してください。
- 電源プラグをコンセントに接続するとすぐに音がでます。

音量の操作

- 基本設定は、行われております。 基盤(音量お操作)設置場所については7ページ部品説明図を参照してください。



- 絞りを右に回しますと音量が上がります。絞りを3/4程右に回すとストッパーがかかります。

音源の操作

- 基本設定は、行われております。 基盤(音源の操作)設置場所については7ページ部品説明図を参照してください。



- 音源の種類は、全部で6チャンネルとなっております。※7・8チャンネルは、予備チャンネルとなっております音はなりません。

使用上の注意

- 連続12時間以上の使用をしないでください。

配置方法

● 次の2車線の図、3車線の図を参照して頂きUSIMPACTを配置致します。

● 二車線の場合

下記図のようにUSIMPACTを10~20mの幅で設置し設置角度5° ~10° にて設置します。
道路の線形(カーブ等)が悪い場合は、調整が必要となります。

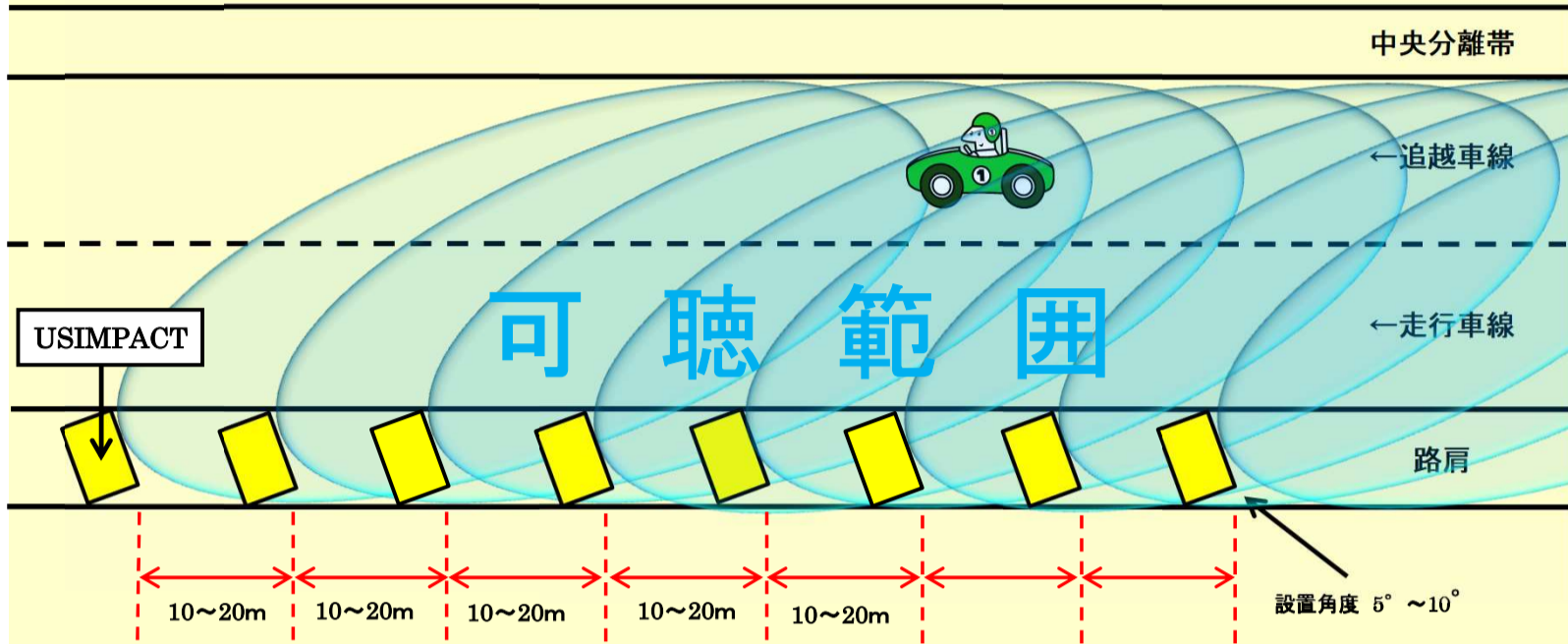

● 三車線の場合

下記図のようにUSIMPACTを10~20mの幅で設置し設置角度5° ~10° にて設置します。
道路の線形(カーブ等)が悪い場合は、調整が必要となります。

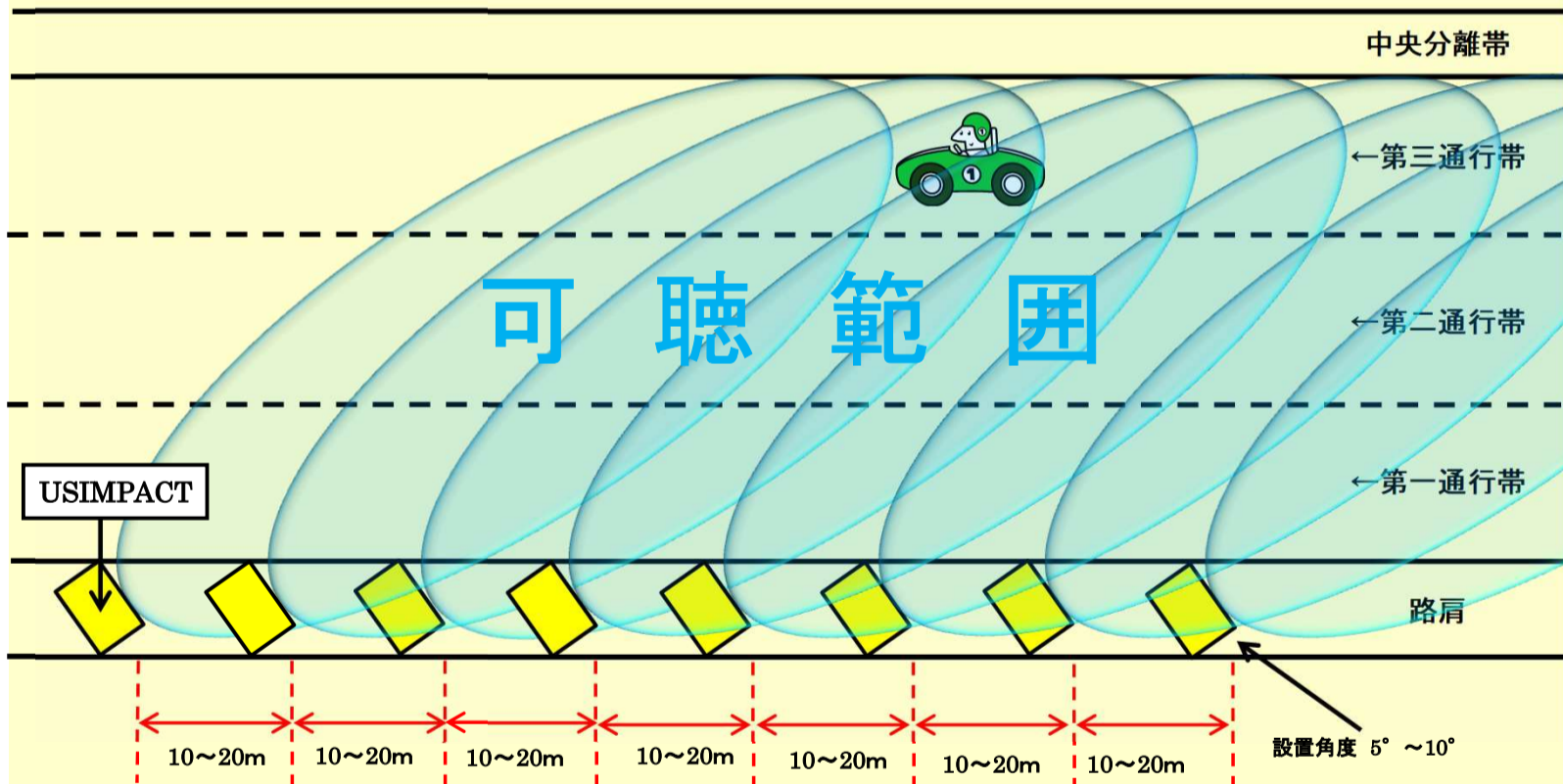

設置イメージ図

● 設置イメージ図



× 不具合事例①

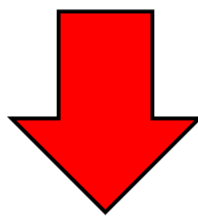
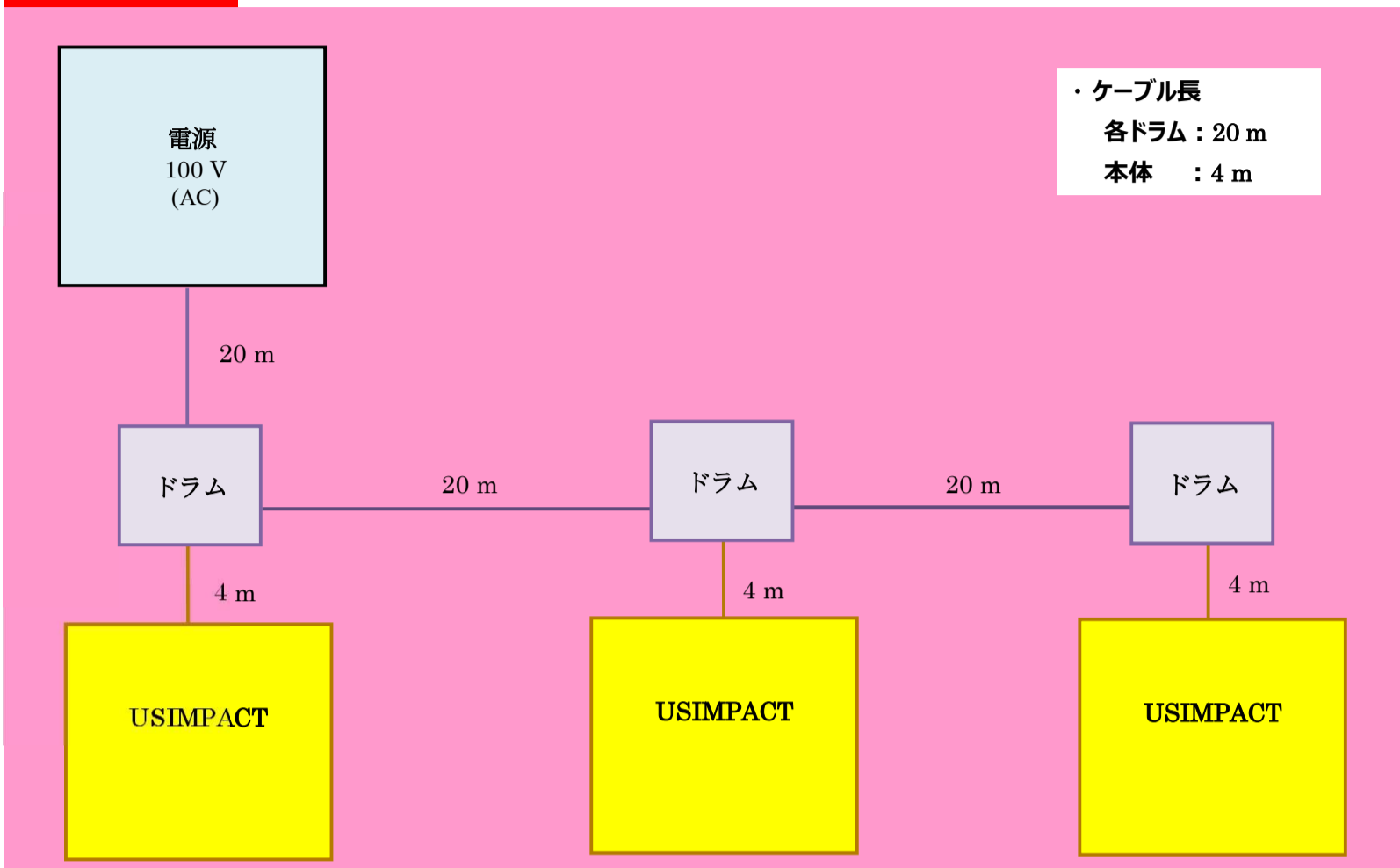

○ 推奨①

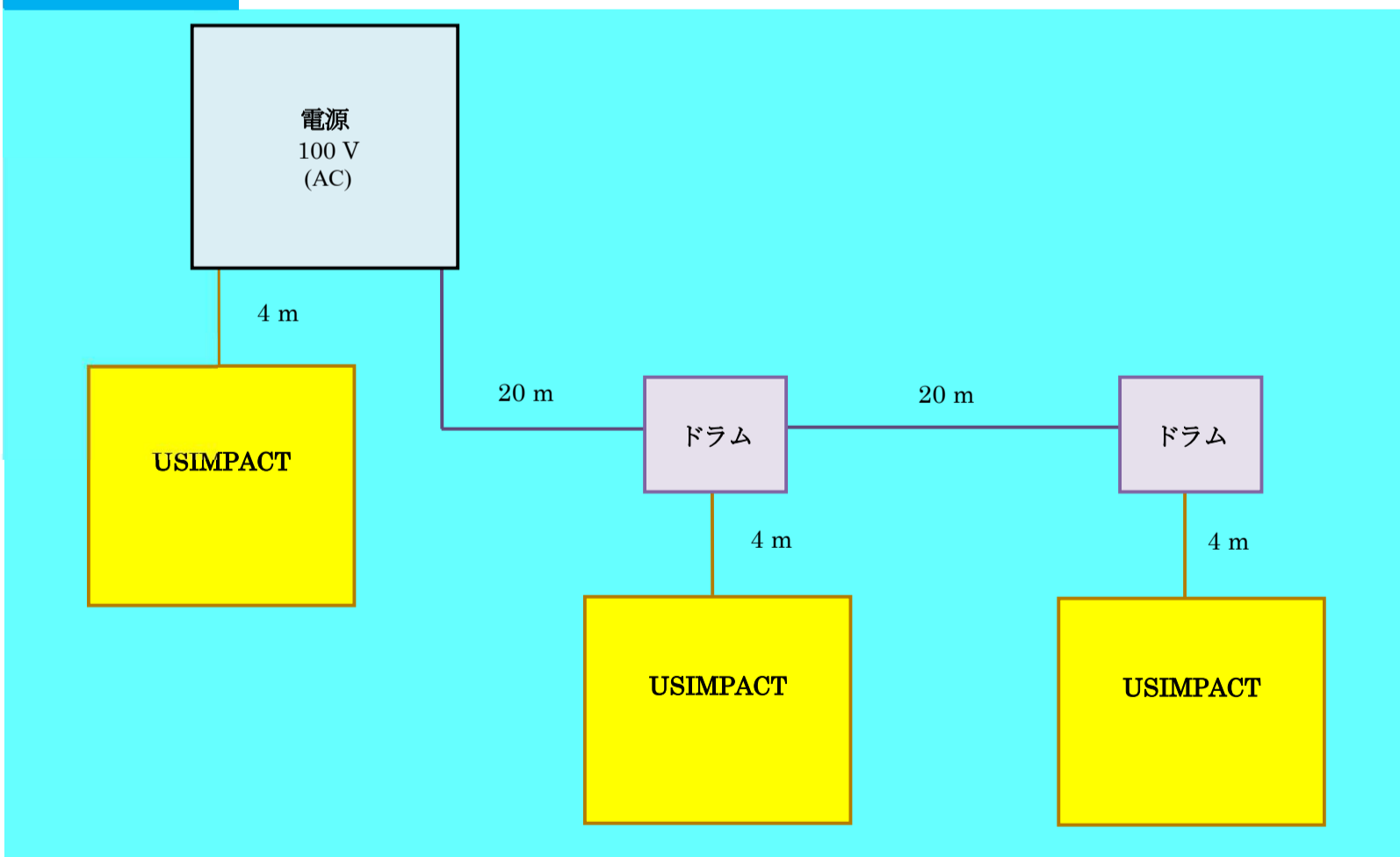

注意事項

- 1つのドラムからUSIMPACT3台以上の電源を取らないで下さい。
- 図以外の使用を致しますと故障などの原因となります。

配置方法

× 不具合事例②

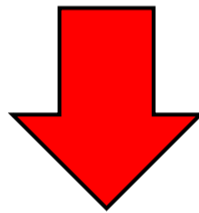
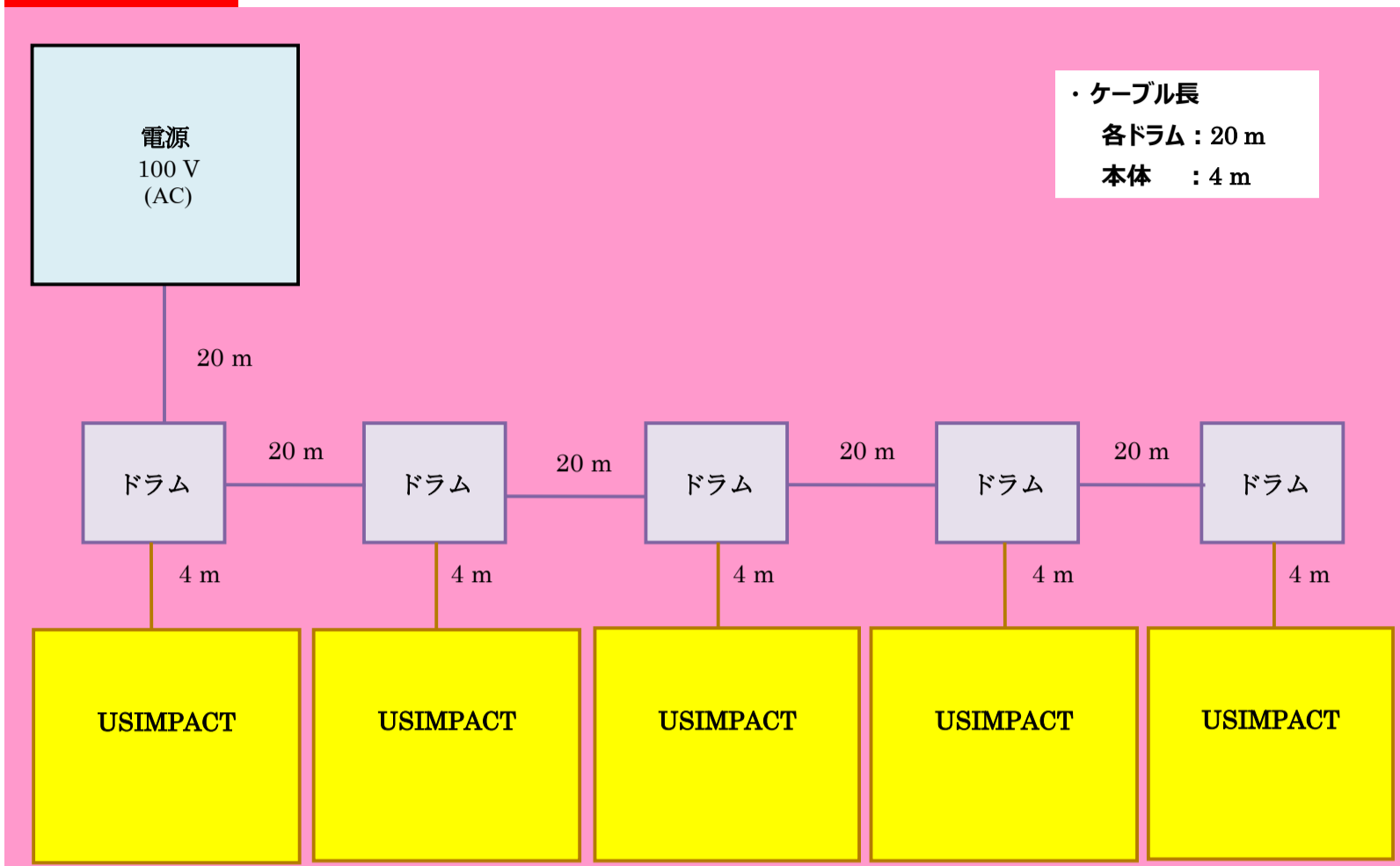

○ 推奨②

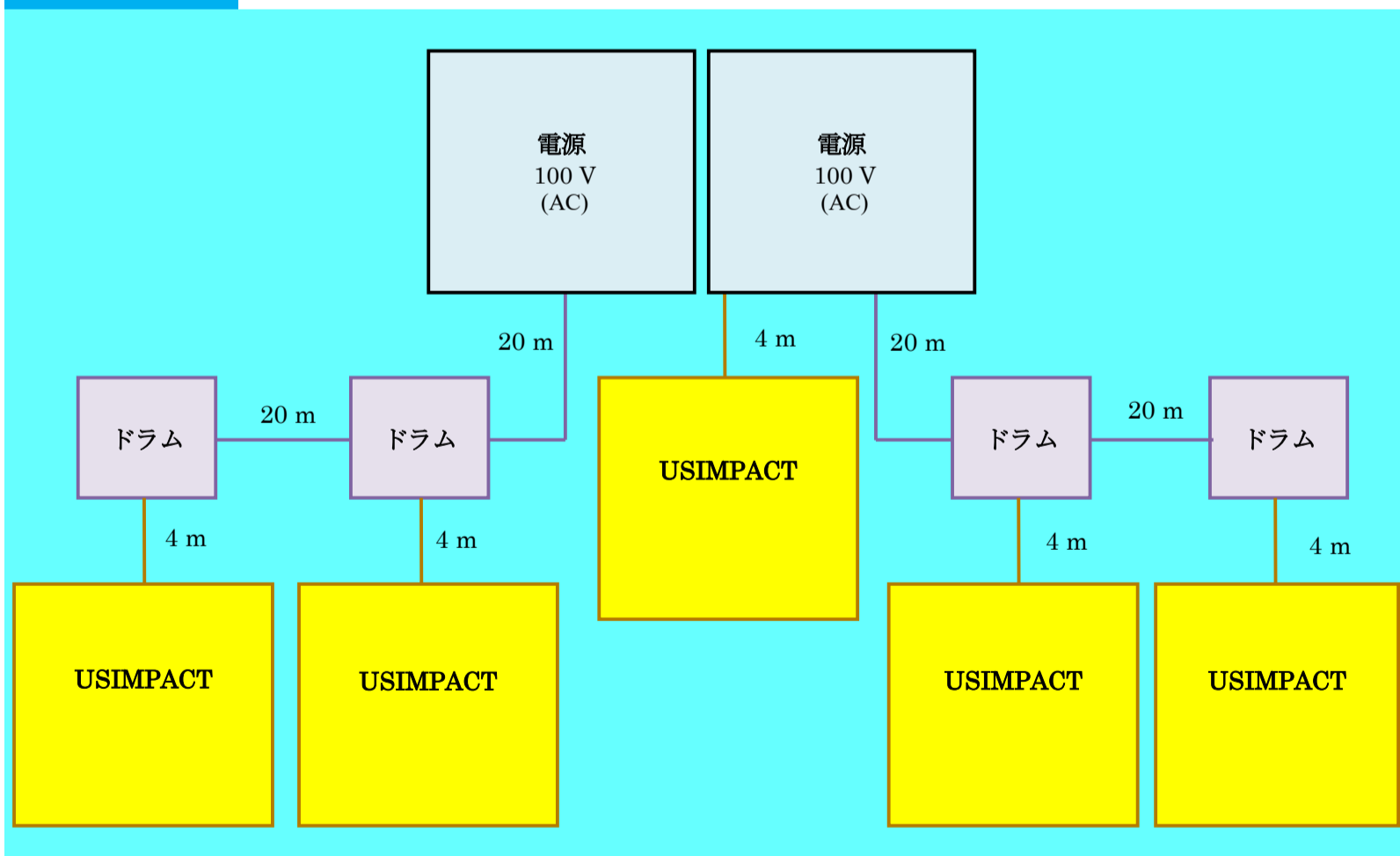

注意事項

- 1つのドラムからUSIMPACT3台以上の電源を取らないで下さい。
- 図以外の使用を致しますと故障などの原因となります。

配置方法

× 不具合事例③

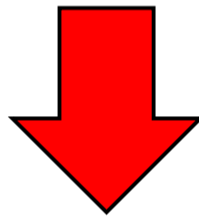
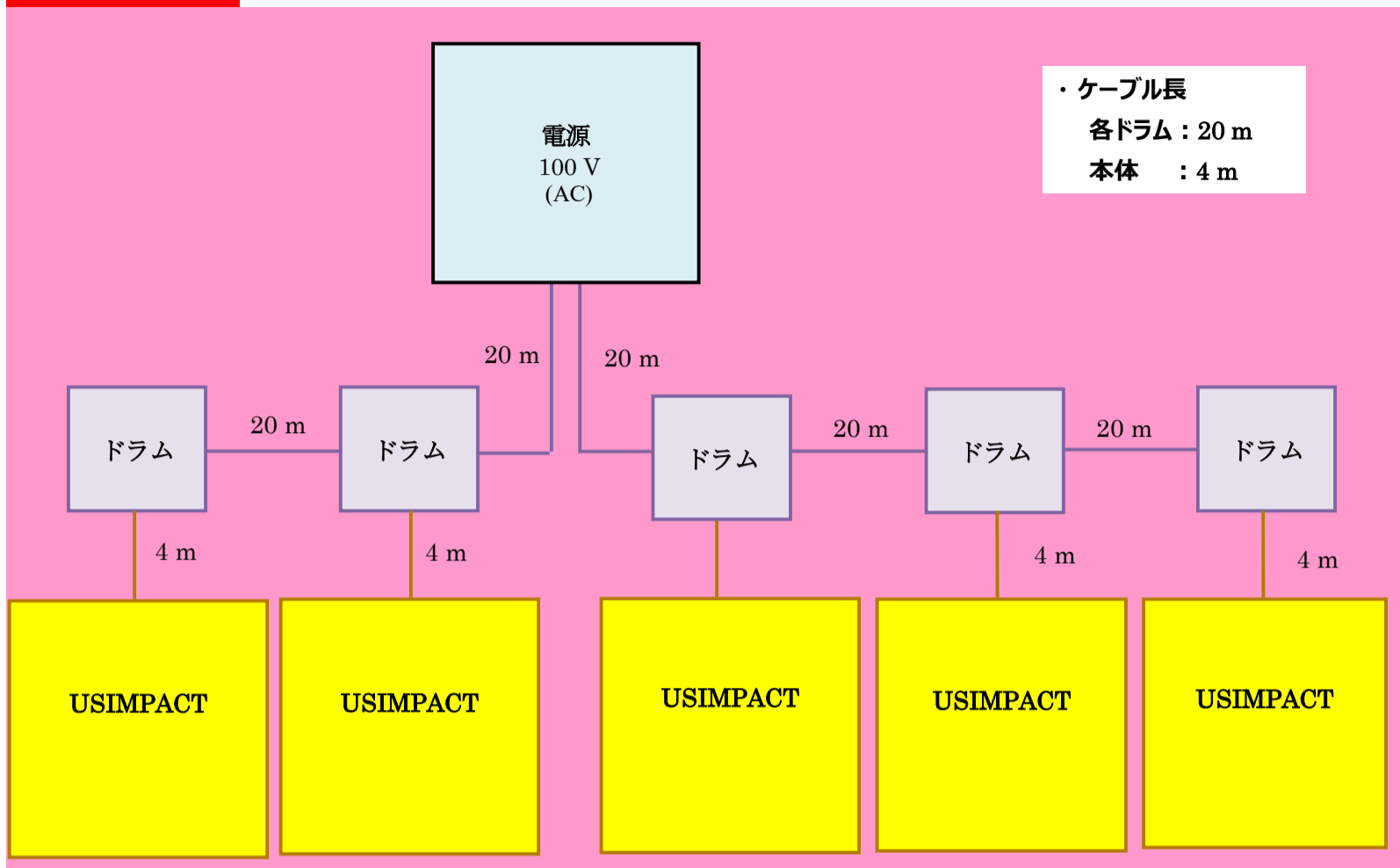

○ 推奨③

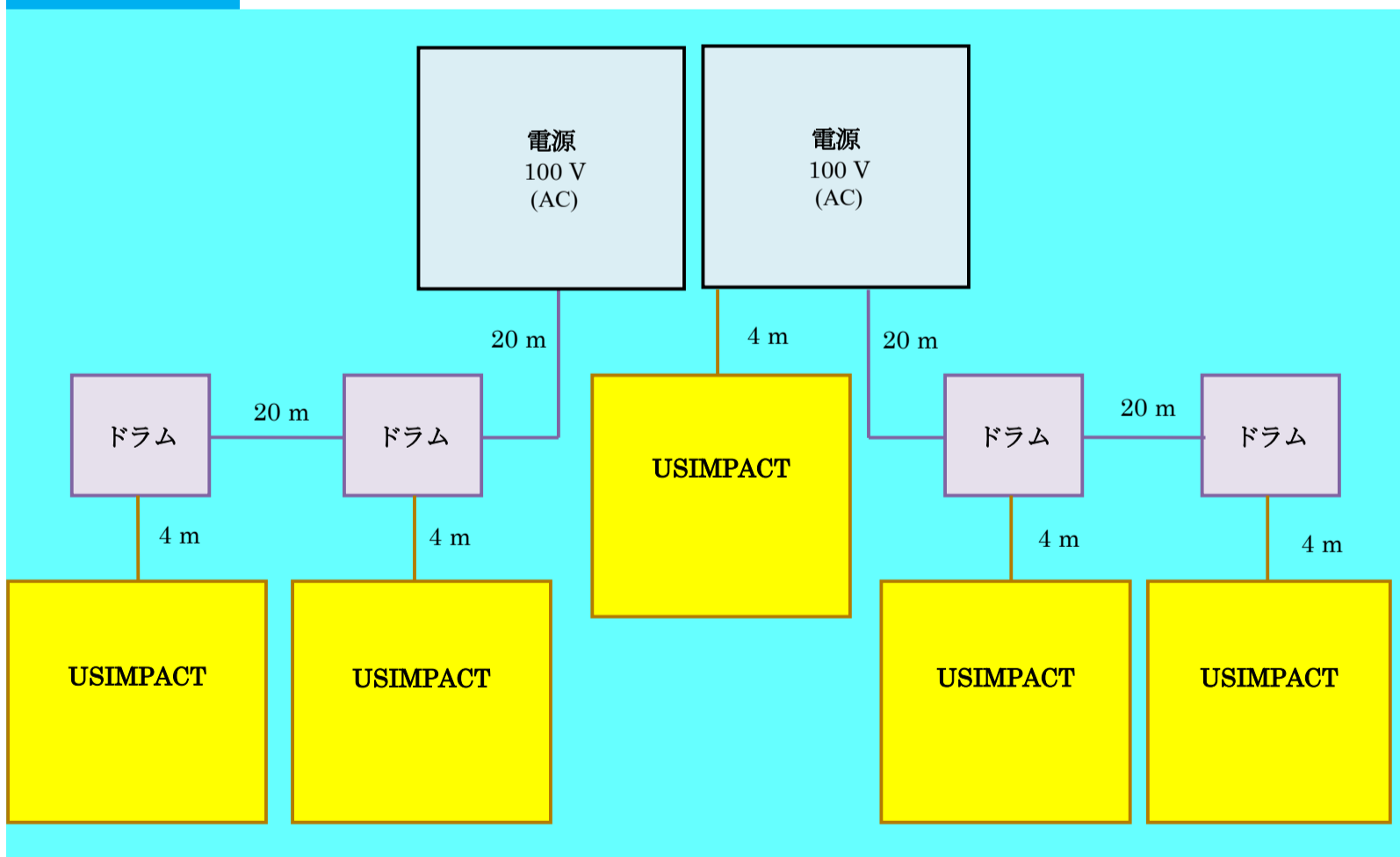





注意事項

- 1つのドラムからUSIMPACT3台以上の電源を取らないで下さい。
- 図以外の使用を致しますと故障などの原因となります。

準備機材

●設置にともない下記の道具が必要となります。

品名	画像	備考
コードリール		●コードリールは20m以下のものをご使用下さい。 ケーブルサイズ 2.0 sq
発電機		●発電機は900w/台を使用下さい。 USI 1台の場合 900W USI 3台の場合 1600W USI 5台の場合 2600W ※1つの発電機あたり供給する場合
重り		●土嚢などの重りを使用し30キロ以上を本体下部に入れ十分に安定させてください。 ※風の強い場所などは、ガードレールなどへの固定を推奨致します
変換アダプター		●USIMPACTは三ピンプラグとなっております。必要の際は、アダプターにて変換が必要となっております。

仕様表

商品名	USIMPACT(ウルトラソニックインパクト)
材質	プラスチック強化樹脂
電源	AC100V
消費電力	最大 300W
音圧レベル	105dB/m
外形寸法(mm) H:高さ×W:幅×D:奥行き	1320×600×330
製品重量(kg)	約16kg
使用環境	気温範囲 -10° ~ +40°
連続使用時間	連続12時間
音声ダイヤル	6ch

外形寸法図

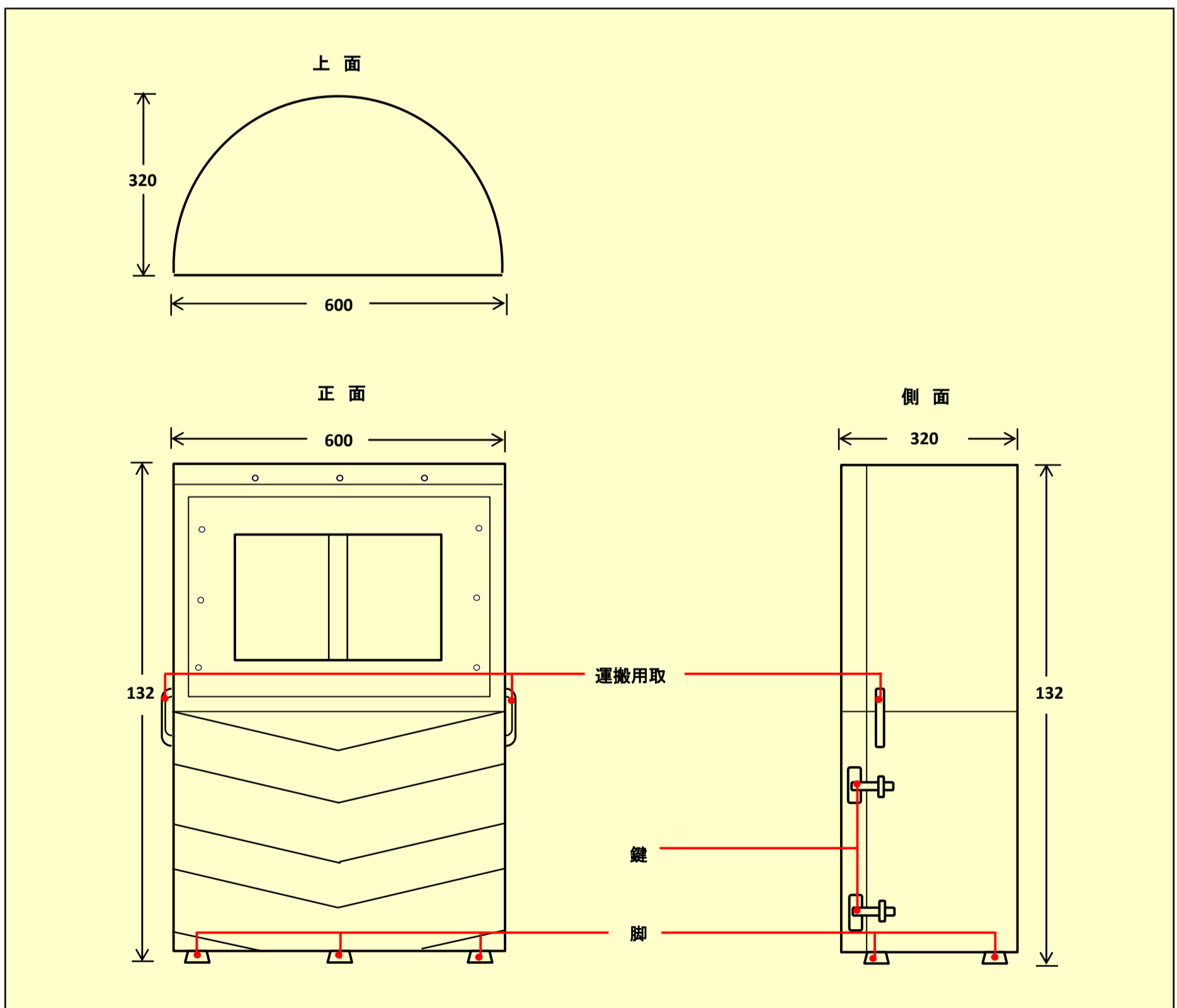

部品説明図

無線モジュール・音量・音源



①音量調節つまみ ②音源調節つまみ

本体



素子



①素子
超音波スピーカー1200個

プラグ



① プラグ差込位置



② 上・プラグ差込箇所
下・プラグ差込口



③ 上・プラグ配線(4m)



④ プラグ差込図
下・プラグ(三ピン)

①プラグ差込位置図 ②上・プラグ差込箇所
下・プラグ差込口

③上・プラグ配線(4m) ④プラグ差込図
下・プラグ(三ピン)

本体底



① 底ネジ取付後図(全景)



② 底ネジ取付後図(近景)

鍵・収納部分



① 鍵 (全景)



② 鍵 (近景)



③ 収納部 (開閉後)



⑤ プラグ通用口

カバー

カバー取付図



① カバー取付後図



② カバー取付後図
(裏面)



③ カバー取付後図
(左面)



④ カバー取付後図
(右面)

安全上のご注意

- 1 雨天時などの使用に注意してください。**
雨天使用時にプラグなどが雨ざらしになっておりますと感電や故障の原因となります。
 - 2 使用しない場合はきちんと保管してください。**
高温多湿をさけて保管してください。
 - 3 コードを乱暴に扱わないでください。**
コードを引っ張り、USIMPACTを運んだり電源コンセントからプラグを抜かないでください。
 - 4 次の場合は、USIMPACTの電源プラグを電源コンセントから抜いてください。**
使用しない場合
付属品を交換する場合
その他、異変を感じた場合
 - 5 USIMPACTの修理は、販売店に依頼してください。**
修理は、必ずお買い上げの販売店にお申し付けください。
修理の知識や技術のない方が修理すると十分な性能を発揮しないだけでなく事故やケガの原因となります。
 - 6 使用電源は、必ず記載してある電圧で使用してください。**
表示を超える電圧で使用すると過負荷による発熱・火災の原因となります。
 - 7 何らかの不具合を感じた際は、お買い上げの販売店へお問い合わせ・点検・修理を依頼してください。**
 - 8 USIMPACTを落としたりぶついたりしないでください。故障の原因となります。**
落とした場合には、本器に異常がないことを確認した後、使用してください。
落下などの故意損傷による破損、損傷については保証できません。
 - 9 日常生活防水よりも防水性を強化しております。**
但し悪天候時(強風・大雨・降雪)には使用しないでください。
 - 10 家屋から400m以上離れた位置に設置して使用することを推奨します。**
使用地区の環境準備を考慮して使用してください。
- 説明書の内容は、製品の使用変更等で予告なく変更される場合がありますので予めご了承ください。